

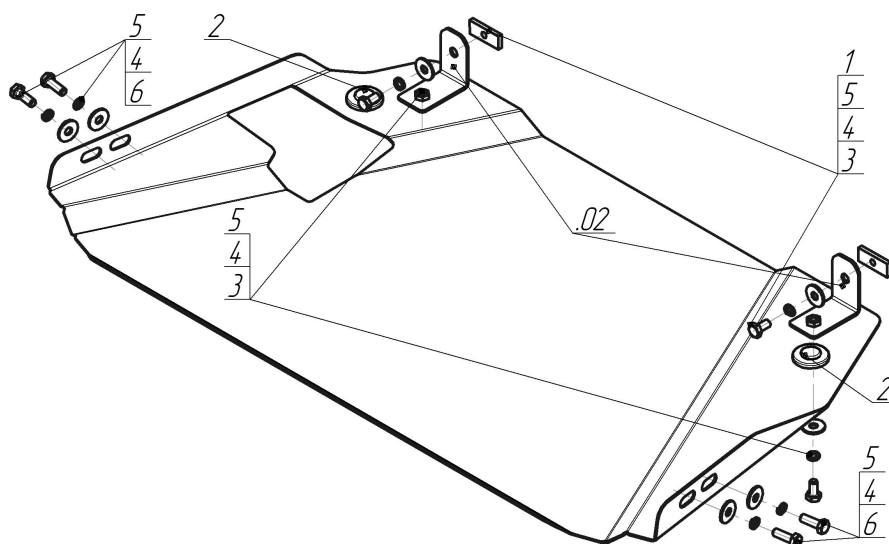









Марка	Модель	Объем	Год выпуска	Марка	Модель	Объем	Год выпуска
Mitsubishi	L 200 (kb_t, Ka_t)	2.5, 3.2, 3.5	2005-2014	Mitsubishi	Pajero Sport II (kg_, Kh_)	2.5, 3.0, 3.2	2008-2011
Mitsubishi	L 200 (kb_t, Ka_t)	2.5	2014-н.в.	Mitsubishi	Pajero Sport II (kg_, Kh_)	2.5, 3.0, 3.2	2012-н.в.
Mitsubishi	Pajero Sport II (kg_, Kh_)	3.5	2008-н.в.				



Комплект крепежа

02		Балка/Кронштейн		4		Шайба Гровера DIN 127 M10	8 шт
1		ПР 50x20x6 M10	2 шт	5		Шайба кузов. DIN 9021 M 10 *200*	8 шт
2		Демпфер жёлтый	2 шт	6		Болт M10x30x1,25 (мелк)	
3		Болт DIN 933 – 8.8 10x020	4 шт				

Автомобиль без защиты

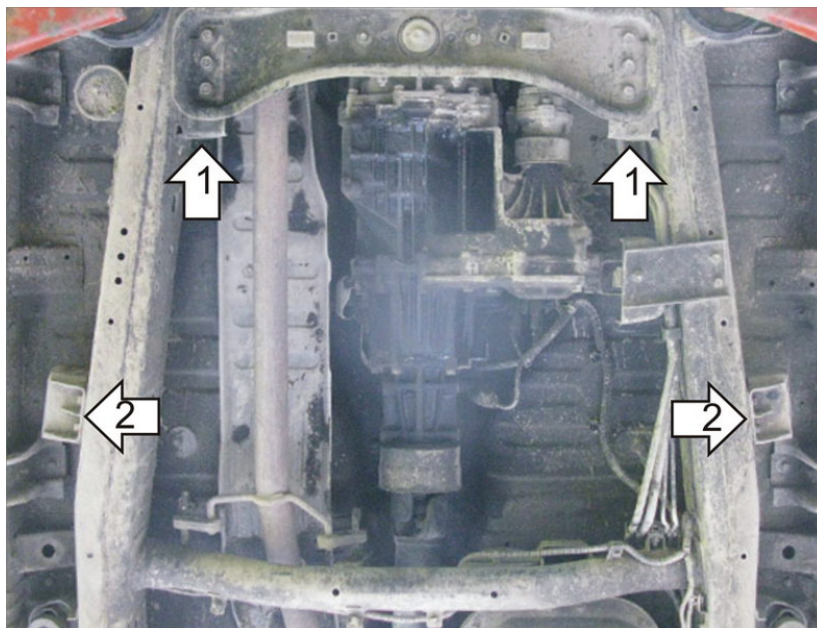

Автомобиль с защитой



Порядок установки

1. Установить на приварные кронштейны поперечной балки Уголки при помощи ПР 50x20x6 М10, Болтов М10x20, Шайб 10 и Гроверов 10.
2. Установить в резьбовые отверстия лонжеронов задние точки защиты с помощью 4-х штатных болтов М10 (на автомобиле с АКПП использовать болты из комплекта крепежа).
3. Установить на ранее установленные уголки передние точки защиты при помощи Болтов М10x20, Шайб 10 и Гроверов 10.

Появились вопросы по установке? Заходите на сайт: oootrio.ru или звоните! 8-800-333-01-47

[Версия инструкции от](#)