

Защищаемые агрегаты: Двигатель, Коробка переключения передач

Материал защиты: 2 мм, Сталь







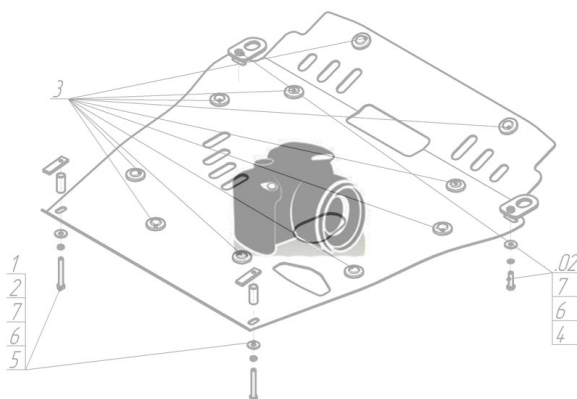



Марка	Модель	Объем	Год выпуска	Марка	Модель	Объем	Год выпуска
Volvo	740	2.0, 2.3, 2.4	1983-1992	Volvo	940	2.0, 2.3, 2.4	1990-1994
Volvo	740	2.0, 2.3, 2.4	1983-1992	Volvo	940	2.0, 2.3	1994-1998
Volvo	760	2.3, 2.4, 2.8	1981-1992	Volvo	960	2.0, 2.3, 2.4, 2.8, 2.9	1990-1994
Volvo	760	2.3, 2.4, 2.8	1981-1992	Volvo	960	2.5, 2.9	1994-1996
Volvo	940	2.0, 2.3, 2.4	1994-1998	Volvo	960	2.3, 2.4, 2.8, 2.9	1990-1994
Volvo	940	2.0, 2.3, 2.4	1990-1994	Volvo	960	2.5, 2.9	1994-1996
Volvo	940	2.0, 2.3, 2.4	1994-1998				

Изображение отсутствует



Комплект крепежа

1		ПУ 60x14x6 A20 B10 M8	2 шт	5		Шайба кузов. DIN 9021 M 08 *200*	8 шт
2		Болт DIN 933 – 8.8 08x020	6 шт	6		Болт DIN 933 – 8.8 10x030	3 шт
3		Болт DIN 933 – 8.8 08x030	2 шт	7		Шайба Гровера DIN 127 M10	3 шт
4		Шайба Гровера DIN 127 M08	8 шт	8		Шайба кузов. DIN 9021 M 10 *200*	3 шт

Автомобиль без защиты

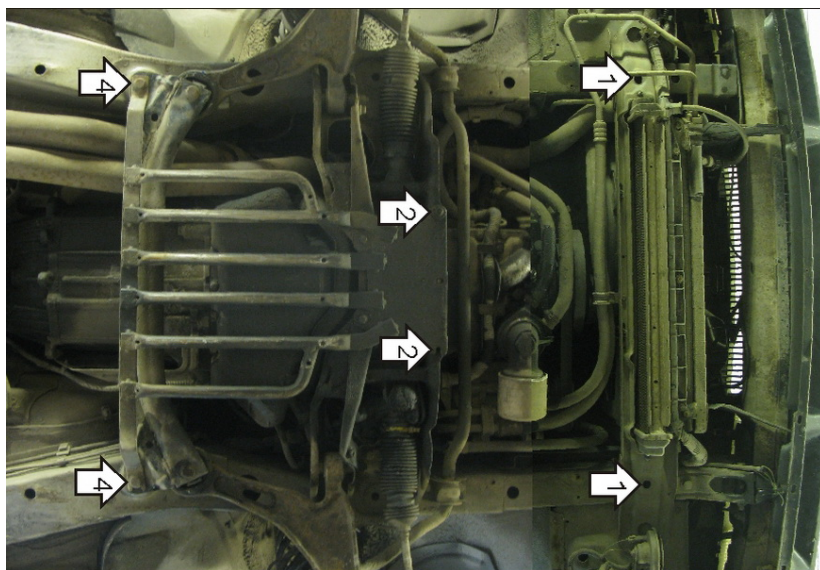

Автомобиль с защитой

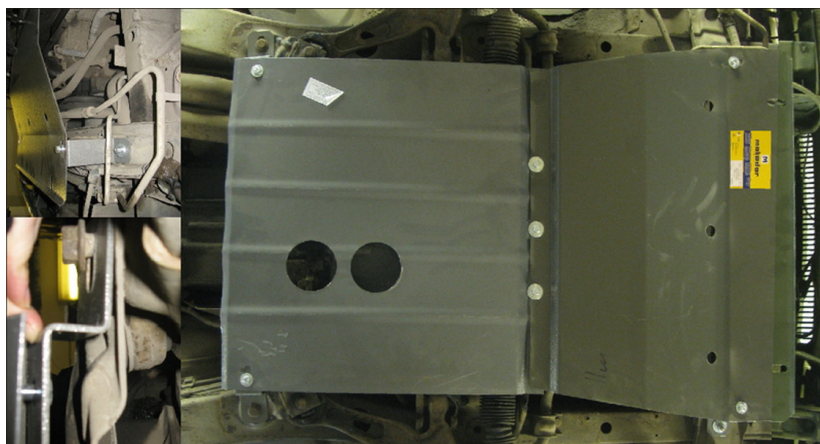

Порядок установки

1. В отверстия подрамника радиатора закрепить Передние Кронштейны при помощи ПУ 60x14x6 A20B10 M8 и Болтов M8x30 с Шайбами и Гр. Шайбами 8.
2. В резьбовые отверстия поперечной балки закрепить передние точки второго щита и задние точки первого щита Болтами M10x30 с Шайбами и Гр. Шайбами 10.
3. Закрепить к Передним Кронштейнам передние точки первого щита Болтами M8x20 с Шайбами и Гр. Шайбами 8.
4. Закрепить к лонжеронам Задние Кронштейны на штатный крепеж усилителя.
5. Закрепить задние точки второго щита к Кронштейнам Болтами M8x20 с Шайбами и Гр. Шайбами 8.

Появились вопросы по установке? Заходите на сайт: motodor.pro или звоните! 8-800-333-01-47

Версия инструкции от 19.02.2016 8:57:15